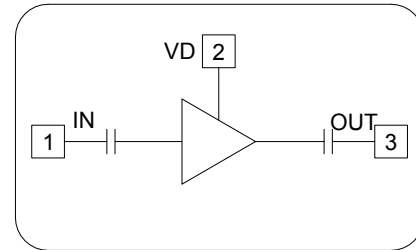

特点:

- 频率: 0.4~3.5GHz
- 增益: 17.5dB
- 输出-1dB 压缩点: 15dBm
- 单电源工作: +5V@54mA
- 工作温度: -55~+85℃
- 芯片尺寸: 1.2×1.21×0.1mm

功能框图

性能参数: (T_A=+25℃, VD=+5V, ID=54mA)

参数名称	符号	测试条件	参数值			单位	备注	
			MIN	TYP	MAX			
频率范围	f	VD=+5.0V Z _{in} =Z _{out} =50Ω	0.4		3.5	GHz		
增益	G		15	17.5		dB		
增益平坦度	ΔG			2	4	dB		
输入驻波	VSWR _i				1.4	2.0		
输出驻波	VSWR _o				1.4	2.0		
噪声系数	NF				1.2	3	dB	
输出 P ₋₁	P ₋₁			13	15		dBm	
输出 IP3	OIP3				25		dBm	
电压	VD			4.75	5	5.25	V	
电流	ID		VD=+5.0V		54	70	mA	

极限参数表:

参数名称	极限值	单位	参数名称	极限值	单位
最大输入电压	+5.5	V	最大输入功率	+15	dBm
贮存温度	-55~+150	℃			

芯片尺寸图:

单位: mm

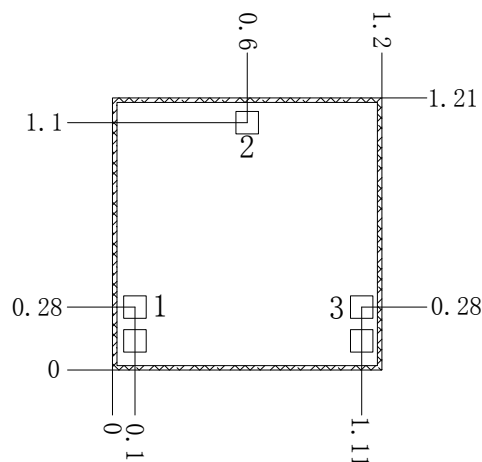

注: 典型键合焊盘尺寸为 100*100um

引脚定义：

引脚	定义	描述
1	IN	射频输入，AC 耦合
2	VD	放大器电源电压，需外接 10nF 和 300pF 旁路电容
3	OUT	射频输出，AC 耦合
芯片背面	GND	芯片背面必须接至 RF/DC 地

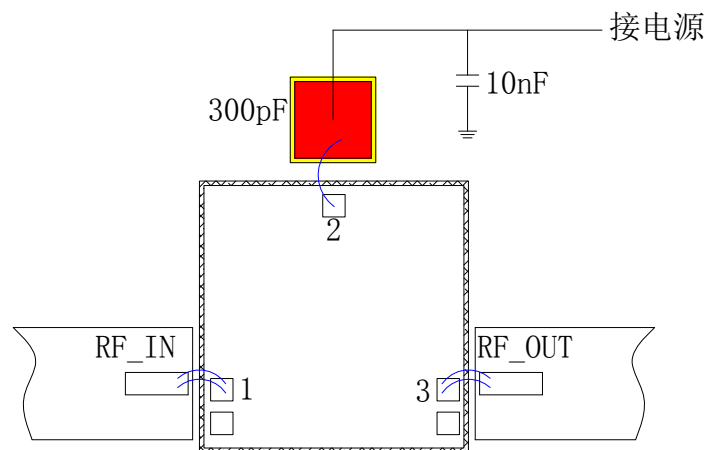
推荐装配图：

注：未标注的键合焊盘不需要连接

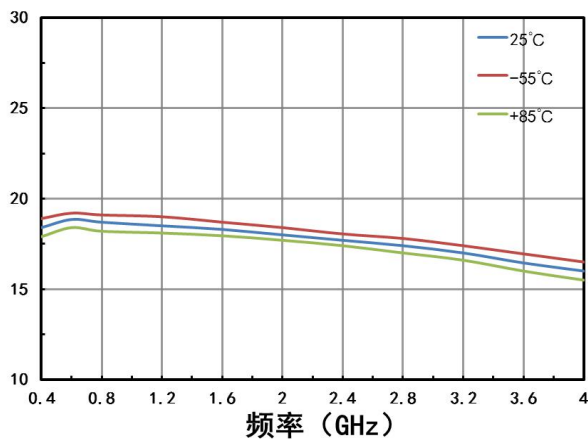
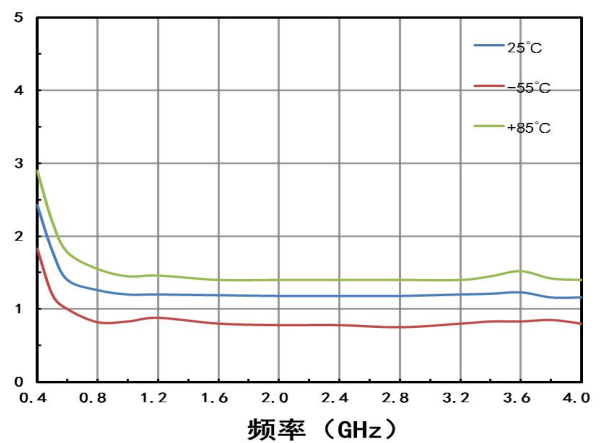
典型测试曲线：
增益 (dB) VS 温度

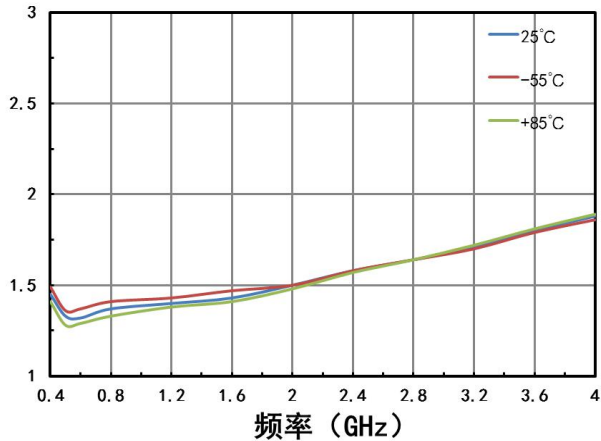
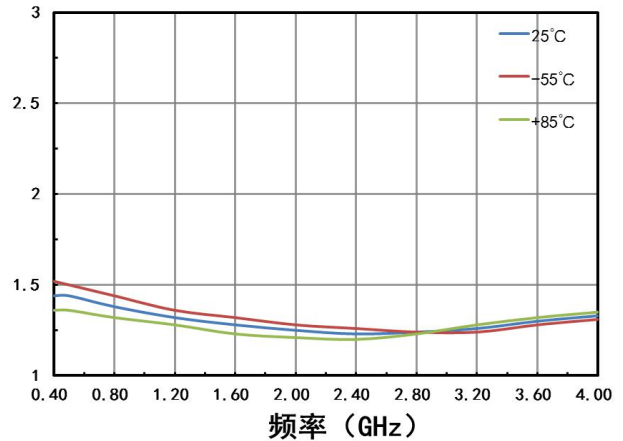
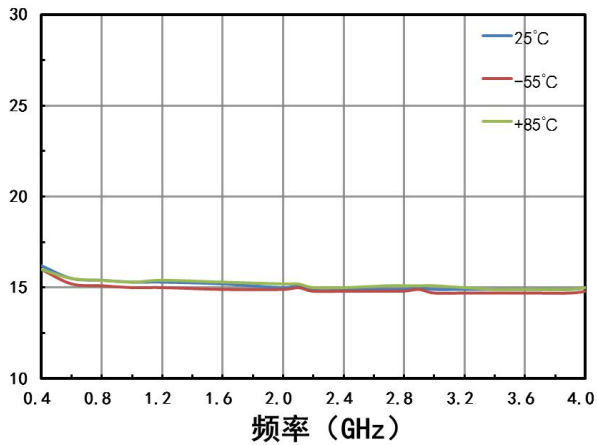
噪声系数 (dB) VS 温度

输入驻波比 VS 温度

输出驻波比 VS 温度

输出P-1dB (dBm) VS 温度

产品使用注意事项:

1. 本芯片产品需要在干燥、氮气环境中存储，在超净环境装配使用；
2. 裸芯片使用的 GaAs 材料较脆，芯片表面容易受损，不能用干或湿化学方法清洁芯片表面使用时必须小心；
3. 芯片底部用导电胶或合金烧结（合金温度不能超过 295℃，时间不能超过 30 秒），使之充分接地；
4. 芯片微波端口与微带线间歇不超过 3 mil，使用 1 mil 双金丝键合，其他端口使用 1 mil 单金丝，建议金丝长度 10~16 mil；
5. 产品对静电敏感，在存储和使用过程中注意防静电；
6. 其他使用说明详见《裸芯片产品使用说明》。